

전기레인지 사용설명서

MODEL : GE-H301A

- ※ 사용설명서는 언제나 볼 수 있는 장소에 보관하시고, 사용 전 "안전을 위한 주의사항"을 반드시 읽고 사용하세요.
- ※ 사용설명서에 품질보증서가 포함되어 있습니다.
- ※ 본 제품은 가정용이므로 상업용 또는 산업용 등으로 사용을 금합니다.

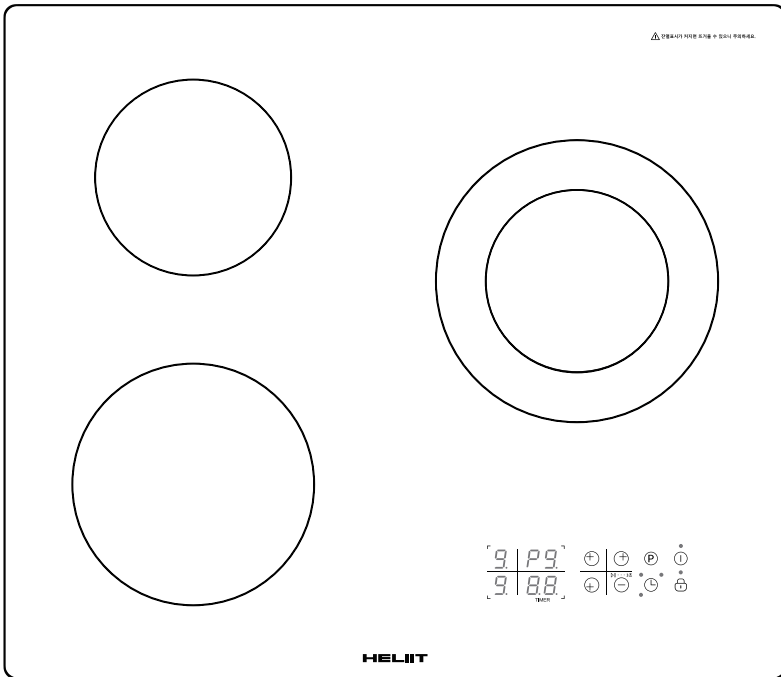

HELIIT

세라믹 글라스

세라믹 글라스를 사용하여 세련되고 고급스러운 디자인의 고품격 주방을 연출합니다.
또한 슬림형 디자인으로 주방공간 활용성이 높으며 청소도 간편합니다.

터치식 조작부

세라믹 글라스 표면의 가벼운 접촉으로 쉽게 제품을 작동할 수 있으며,
제품 외부에 조작 장치가 없어 깔끔하고 청결한 주방을 연출합니다.

무공해 조리기구입니다.

열선에 의한 조리방식이므로 밀폐된 공간에서도 산소결핍 및 유해가스 발생이
전혀 없어 조리환경이 항상 쾌적합니다.

안전합니다.

제품 작동 후 표면의 온도를 감지하여 일정 온도 이하로 내려갈 때까지 "H" 표시로 잔열이
남아있음을 안내해주어 안전하게 사용할 수 있습니다.

1 ~ 9단계의 화력 조절

각 버너별로 1~9단계로 화력을 자유롭게 조절할 수 있어, 최상의 조리 결과물을 얻을 수 있습니다.

자동 조리시간 설정

타이머를 사용하여 모든 버너를 자동으로 끌 수 있습니다.
예약된 조리시간이 끝나면 버너의 전원이 꺼집니다.

여러가지 안전장치

1. 온도 과승방지장치 - 과승방지장치가 내장되어 있어 제품의 과열을 방지해 안전합니다.
2. 안전 잠금장치 - 안전 잠금장치가 있어 요리 시 혹은 평상시에도 부주의에 의한 오작동을 방지하여 안전하게 사용할 수 있습니다.

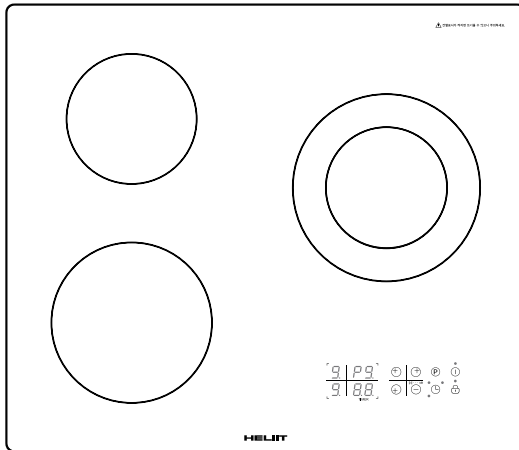

· 안전을 위한 주의사항	4~7P
· 버너 구성 및 제품규격	8P
· 제품 설치 주의사항	9P
· 조작부의 명칭 및 설명	10P
· 사용방법	11P
· 사용 가능한 그릇인지 확인하세요	12P
· 이렇게 청소하세요	12P
· 고장신고 전 확인해 주세요	13P
· 제품보증서	14P



안전을 위한 주의사항

- ※ 다음에 표기되어 있는 안전 관련한 주의사항들은 제품을 안전하고 정확하게 사용하여 예기치 못한 위험이나 손해를 사전에 방지하기 위한 것입니다.
- ※ 본 제품의 안전에 관련된 주의사항은 공인된 기술 기준 및 전기용품안전기준을 따르고 있습니다.

⚠ 경고

1. 제품 전기용량에 맞는 콘센트를 단독으로 사용하세요.

※ 화재의 위험이 있습니다.

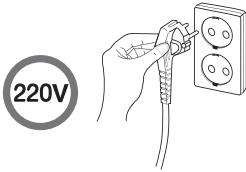

2. 전원코드를 무리하게 구부리거나 묶거나 잡아당기지 마세요.

※ 감전 및 화재의 위험이 있습니다.

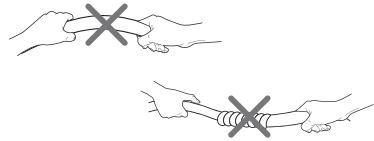

3. 젖은 손으로 전원코드를 콘센트에 꽂거나 만지지 마세요.

※ 감전 위험이 있습니다.

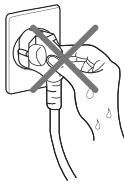

4. 코드 선이나 플러그가 파손되었을 경우 사용하지 마시고 당사 서비스 센터에 연락하세요.



A/S 1588-2860

5. 고온 다습한 곳에서 사용하지 마세요.

※ 감전 및 화재의 위험이 있습니다.



6. 제품 가까이 인화성 물질을 두지 마세요.

※ 화재의 위험이 있습니다.

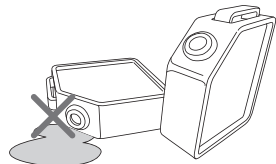

⚠ 경고

위험을 끼칠 우려가 있는 사항과 조작에 대하여 주의를 환기 시키기 위한 기호입니다. 위험발생을 피하기 위하여 주의 깊게 살펴보고 지시에 따라 주세요. 지시사항을 따르지 않을 경우 심각한 상해나 사망이 발생할 가능성이 있는 경우

⚠ 주의

지시사항을 따르지 않을 경우 경미한 상해나 제품 손상이 발생할 가능성이 있는 경우

⚠ 경고

7. 종이, 커튼, 인화성 물질이 있는 곳에서는 사용하지 마세요.

※ 화재의 위험이 있습니다.

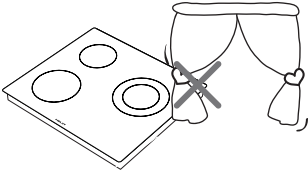

8. 경사진 곳에서는 사용하지 마세요.

※ 제품의 넘어짐으로 인해 화재 및 화상의 위험이 있습니다.

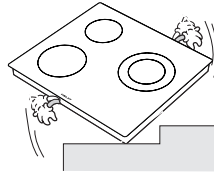

9. 전열기구 또는 가스레인지 가까운 곳에서는 사용하지 마세요.

※ 화재의 위험이 있습니다.

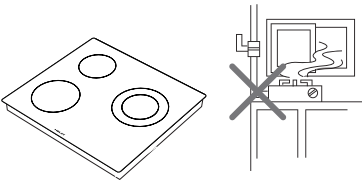

10. 사용 중 제품의 전원코드가 발열부에 닿지 않도록 주의하시고, 제품 밑으로 전원코드가 지나가지 않도록 하세요.

※ 화재의 위험이 있습니다.



11. 전원코드 위에 무거운 물건을 올려놓지 마세요.

※ 감전 및 화재의 위험이 있습니다.

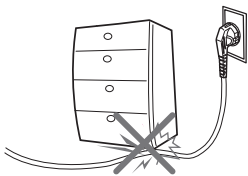

12. 어린이가 단독 사용을 금하시고 어린이 손이 닿지 않는 곳에 설치하세요.

※ 감전 및 화재의 위험이 있습니다.

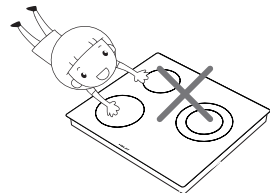

주의

1. 전원코드 플러그에 묻어있는 이물질은 깨끗이 닦고 사용하세요.

※ 감전 위험이 있습니다.

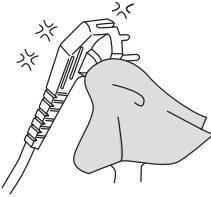

2. 절대로 분해하거나 개조하지 마세요.

※ 감전 및 제품 파손 위험이 있습니다.

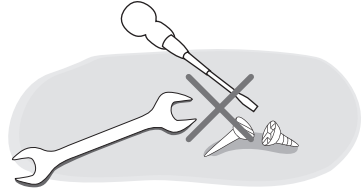

3. 제품에 심한 충격을 주지 마세요.

※ 제품이 파손되거나 이상 작동할 수 있습니다.

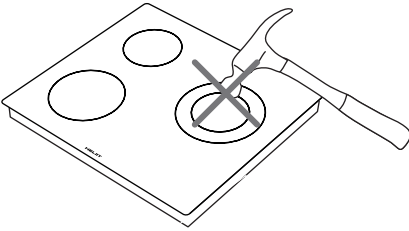

4. 사용 중이나 사용 후에는 제품 표면이 매우 뜨거우므로 절대 손으로 만지지 마세요.

※ 화상의 위험이 있습니다.

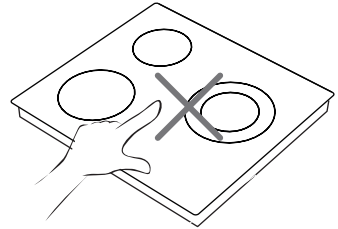

5. 세라믹 글라스에 행주나, 물이 묻었을 경우 치우거나 닦아내고 사용하세요.

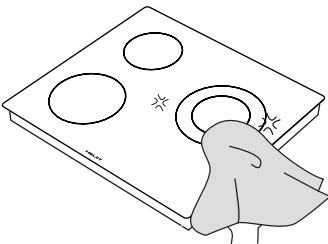

6. 나이프, 포크, 스푼 등의 금속물은 뜨거워질 수 있으니 제품 사용 중 세라믹 글라스 위에 올려놓지 마세요.

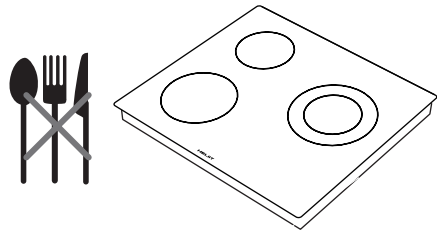

⚠ 주의

7. 세라믹 글라스가 깨졌을 때는 즉시 사용을 중지하고 전원을 차단해 주세요.

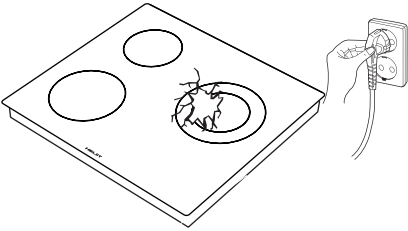

8. 빈용기를 올려놓거나 용기가 없는 상태에서 제품을 가열하지 마세요. (직화구이 금지)

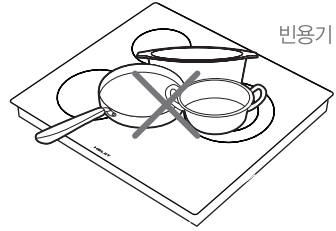

9. 조리 후 잔열에 의한 화상의 위험이 있으니 완전히 식은 후에 청소하세요.

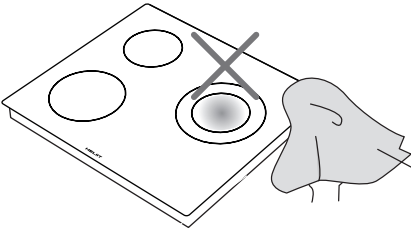

10. 제품 청소 시 세라믹 글라스를 철수세미나 연마제, 날카로운 청소도구를 사용하여 청소하지 마세요.

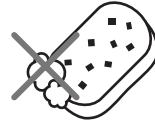

11. 제품 청소 시 분무식 살충제, 휘발유, 신나, 벤젠 등은 사용하지 마세요.

※ 화재나 화상의 위험이 있습니다.



12. 장시간 사용하지 않을 때는 전원을 차단해 주십시오.

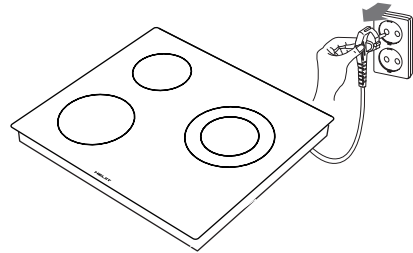

13. 폐가전을 폐품 처리할 때에는 지정된 처리 절차에 의해 폐기하세요.



버너 구성 및 제품규격

GE-H301A

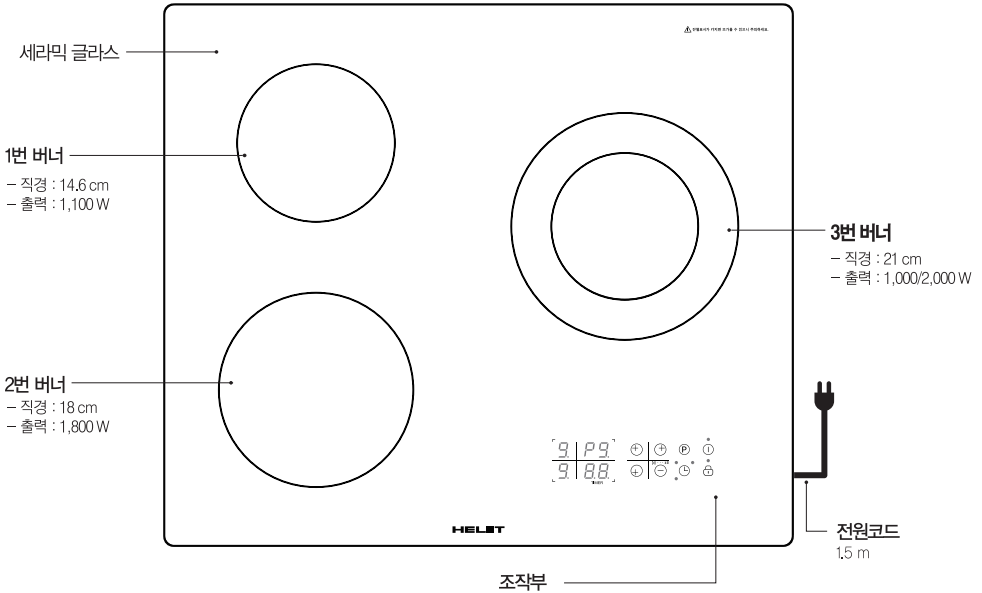

제품규격

모 델 명	GE-H301A
정 격 전 압	AC 220 V~ 60 Hz
정격소비전력	3,300 W (전력제어) / 2,000 W (듀얼버너)
안 전 장 치	잔열경고표시, 자동잠김장치, 온도과승방지장치, 자동안전장치
제 품 크 기	580 mm X 500 mm
설치재단치수	560 (W) X 480 (D)
구 성 품	사용설명서, 스크래퍼



제품 설치 주의사항

설치 시 주의사항

- 뒷부분은 벽면에서 최소 40 mm 이상 간격을 두고 절단해 내십시오.
- 제품의 밑면은 장시간 사용할 경우 고열 상태가 되므로 다른 제품 위에 설치할 경우 25 mm ~ 40 mm 이상 간격을 두어야 합니다.
- 설치 면이 목재인 경우 절단면이 더 이상 파손되거나 변형되지 않도록 마감 처리를 한 후 전기레인지어를 장착하십시오.
- 제품 윗면에 수납장이 설치되어 있을 경우 제품과 최소 800 mm 이상 간격을 두어야 합니다.
- 제품과 수납장의 간격이 800 mm 이하인 곳은 수납장 밑면에 방열판을 설치하여 주십시오.

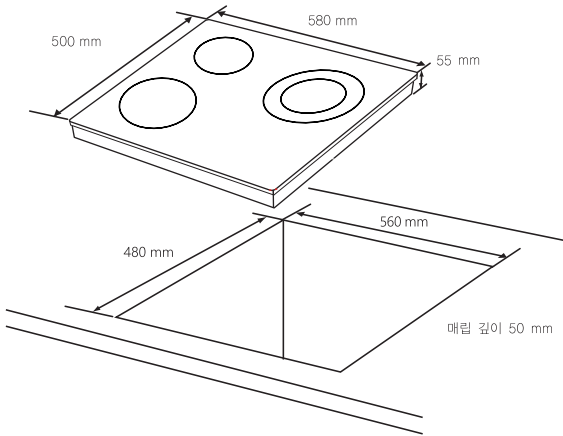

- 반드시 단독으로 전원을 연결하여 설치해 주세요.
(※과열시 화재의 위험이 있습니다.)
- 반드시 접지가 연결되어 있는 콘센트에 연결해 주세요.

주의사항

- 임의로 전기레인지어에 연결된 전원코드를 절단한 후 일반플러그로 연결하여 사용하지 마십시오.
대전류에 의한 화재 등 안전사고의 원인이 됩니다.
- 겨울철 외부온도와 제품 작동(버너 작동)시 온도차이로 결로현상이 생겨 조작부의 작동에 오류가 생길 수 있습니다.
- 전원 차단 후 5초 이상 경과 후 전원을 재투입하세요.
- 스탠드형 거치대를 사용할 때에는 벽면에서 15 mm 이상 간격을 두고 설치해 주십시오.



조작부의 명칭 및 설명

GE-H301A

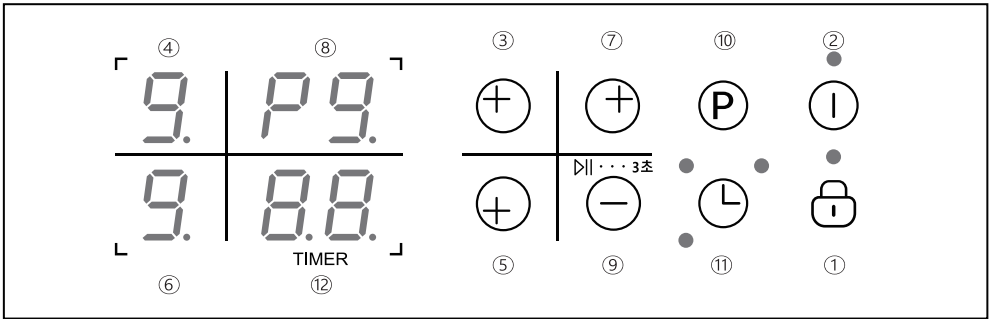

번호	버튼 명칭	작동	비고
①	차일드락 설정 / 해제	차일드락 버튼을 3초 동안 길게 눌러서 설정 / 해제 전원 및 버너가 꺼진 후 약 2분 후 자동 잠금 설정	왼쪽 상단 "•" 표시
②	전원 켜기 / 끄기	해당 버튼을 길게 눌러 전원 켜고 / 끄기	오른쪽 상단 "•" 표시 버너 화력 표시창에 "on" 개별 표시
③	1번 버너 켜기 / 화력 단계 올림	"+" 버튼을 길게 누르면 9단으로 작동 "+" 버튼을 짧게 누르면 화력 단계 증가	
④	1번 버너 화력 표시창	1~9단계까지 표시	
⑤	2번 버너 켜기 / 화력 단계 올림	"+" 버튼을 길게 누르면 9단으로 작동 "+" 버튼을 짧게 누르면 화력 단계 증가	
⑥	2번 버너 화력 표시창	1~9단계까지 표시	
⑦	3번 버너 켜기 / 화력 단계 올림	"+" 버튼을 길게 누르면 9단으로 작동 "+" 버튼을 짧게 누르면 화력 단계 증가	
⑧	3번 버너 화력 표시창	1~9단계까지 표시	확장 화구 작동 시 P1~P9단계 까지 표시
⑨	일시정지 / 화력 단계 내림	"-" 버튼을 3초 동안 길게 누르면 일시정지 설정 / 해제 1 ~ 3번 해당 화구 중 선택하여 짧게 눌러 화력 단계 내림	
⑩	터보모드	해당 버튼을 길게 눌러 터보 모드 설정 / 해제	P1 ~P9 단계까지 표시
⑪	타이머 설정	해당 버튼을 눌러 설정하려는 화구 선택. "+", "-" 버튼을 짧게 눌러 1분 단위씩 설정	
⑫	타이머 표시창	01~95시간까지 표시	



사용방법

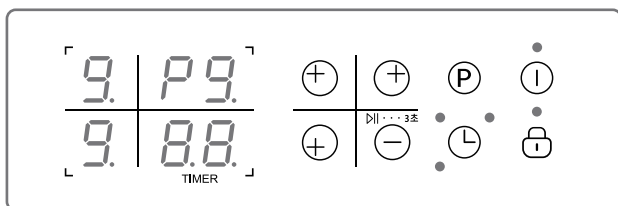

1. 각 버너 위치에 적합한 조리용기를 올려 놓습니다.
2. 전원코드를 꽂으면 차일드락 기능이 자동으로 설정되고 빨간색 LED 점등합니다.
3. 차일드락 버튼을 약 3초간 길게 누르면 전원 버튼에 빨간색 LED 점멸합니다.
4. 전원 버튼을 누르면 타이머 표시창에 "ON"으로 표시되며 대기모드로 전환합니다.
5. 켜고자 하는 버너의 화력조절 "+" 버튼을 약 1초간 길게 누릅니다.

- ① 최초 9단 화력의 상태로 가열이 시작됩니다.
- ② 예약시간은 45분으로 자동 설정됩니다.

6. 화력 단계를 설정하세요.

- ① 화력 "+" 버튼을 누르면 1단계씩 화력이 올라갑니다.
- ② 화력 "-" 버튼을 누르면 1단계씩 화력이 내려갑니다. (길게 누르면 버너가 꺼집니다.)
- ③ 화력은 1~9단계까지 선택이 가능합니다.
- ④ 3번 버너 터보 작동 시 P1 ~ P9 단계까지 선택이 가능합니다.

7. 버너를 꺼지게 하려면 해당 버너의 화력조절 "-" 버튼을 약 1초간 길게 누릅니다.

- ① 버너가 꺼진 후에도 잔열이 남아 있으면 잔열 경고 등이(H) 깜빡입니다.
* 잔열 경고 등이 꺼진 후에도 세라믹 글라스가 뜨거우니 주의하세요.

8. 차일드락 설정 및 해제

- ① 조리 중에 조작이 되지 못하도록 차일드락 버튼을 3초 동안 길게 누르면 잠김기능이 설정됩니다.
- ② 잠김기능을 해제하려면 차일드락 버튼을 3초 동안 길게 누르면 해제됩니다.
* 잠김기능이 설정되면 버너를 꺼지게 하는 작동만 가능합니다.
* 잠김기능이 설정되었을 때 다른 버튼을 조작하면 모든 표시창에 "L"이라는 문구가 표시됩니다.
* 모든 버너가 꺼지고 2분이 지나면 자동으로 잠김 기능이 설정됩니다.

9. 일시정지 설정 및 해제

- ① 화력 "-" 버튼을 3초 동안 길게 누르면 일시정지 기능이 설정 및 해제됩니다.
* 잔열 경고 등이 꺼진 후에도 세라믹 글라스가 뜨거우니 주의하세요.



사용 가능한 그릇인지 확인하세요.

이런 용기가 좋습니다.

- 일반적으로 가스레인지에 사용 가능한 용기는 모두 사용 가능합니다.
- 적합한 조리용기를 사용했을 때 좋은 결과를 얻을 수 있습니다.
- 사용할 버너의 직경과 바닥의 직경이 동일한 조리용기를 가급적 사용해 주세요.
- 새 조리기구를 구입할 때 바닥의 직경에 주의하세요. 둘레만 표기되어있는 경우가 많습니다.
- 바닥이 평평한 용기를 사용하세요.

- 버너 직경
 1. 소버너: 14.6 cm
 2. 중버너: 18 cm
 3. 대버너: 21 cm

이런 용기는 사용하지 마십시오.

- 구이판 · 플라스틱 용기 · 나무, 종이로 된 조리용기
- 일반 유리용기 · 바닥이 거친용기(도자기 및 독배기류 등)

※ 용기의 바닥 두께는 5mm 이상이 되어야 바닥의 변형이 적고, 변형이 적어야 바닥에 밀착이 되어 조리시간이 빠릅니다.
- 좋지 않은 용기는 열효율이 떨어져 조리시간을 길게 합니다.

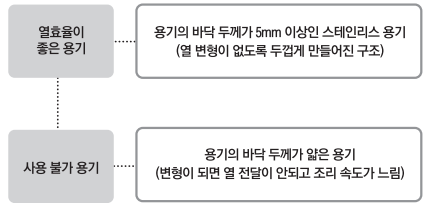

주의

- 바닥이 손상되어 거칠어진 주철 조리용기를 사용하실 때는 세라믹 글라스에 흡집이 생길 수 있으니 주의하세요.
- 조리용기의 바닥은 항상 깨끗하고 건조한 상태로 사용하십시오.
- 조리용기를 옮길 때는 끌지 말고 들어서 옮기십시오.
 - 세라믹 글라스에 흡집이 생길 수 있습니다.
- 직화 용기는 사용하지 마십시오.



이렇게 청소하세요.

가벼운 오염

- 젖은 천이나 세라믹 유리 상판 전용 세제를 이용하여 유리면을 닦으세요.
 - 전기레인지 전용세제는 대형 마트에서 구입하시면 됩니다.
 - 연마스펀지, 수세미, 부식성 있는 세제, 녹 제거제 등으로 상판을 닦지 마세요.
- 젖은 깨끗한 종이 타올이나 면 헝겊 등으로 상판에 남아 있는 세제를 깨끗이 닦아 내세요.
 - 표면에 세제가 남지 않도록 하세요.

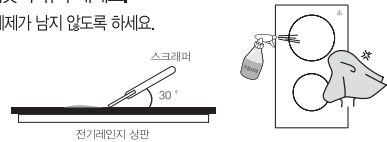

심한 오염

- 조리 중 오염된 상판은 식은 후에 스크래퍼를 이용하여 오염을 제거하십시오.
 - 스크래퍼는 시중에서 판매되는 전기레인지 전용 스크래퍼를 구입하여 사용하시면 편리합니다.
 - 흡집이 생길 수 있으니 스크래퍼를 비스듬히 눌러서 사용하세요.
 - 버너가 뜨거울 때 스크래퍼를 사용하면 화상의 위험이 있으니 주의하십시오.



주의

- 제품 사용 후 "H" 표시가 사라진 후 청소하세요.
- 화학약품을 사용할 경우 절대 뜨거운 세라믹 글라스 표면에 약품이 닿지 않도록 주의하세요.
- 일주일에 한 번 정도는 스크래퍼를 이용하여 깨끗이 청소하세요.

QA 고장신고 전 꼭 확인해 주세요.

※ 제품 사용 중 아래의 증상이 나타나면 다시 한 번 확인해 주세요.
고장이 아닐 수 있습니다.

이런 증상인 경우

이렇게 조치하세요

Q 버너가 가열되지 않아요.

- A** 전원 스위치가 켜졌는지 확인하세요.
- A** 화력표시등이 8~9단인지 확인해 주세요.
1~5단에서는 가열이 늦어집니다.
- A** 사용전압이 220V인지 확인하세요.
- A** 멀티탭을 사용중이라면 멀티탭 이상여부를 확인하세요.

Q 버너가 켜졌다 꺼졌다 해요.

- A** 일정한 온도상태를 유지하기 위하여 온도조절스위치가 작동하는 것이며, 고장이 아닙니다.
- A** 라디언트 버너의 장점인 잔열을 이용하기 위해 적절한 온도에 맞도록 버너가 켜졌다 꺼졌다 하면서 불필요한 에너지의 낭비를 방지하고, 일정 온도를 유지시키면서 동작되기 때문이며 고장이 아닙니다.

Q 요리가 잘 안돼요.

- A** 화력표시등이 9단으로 조작되었는지 확인하세요.
 - 끓는점(끓기시작)에 도달하면 5~7단으로 내려서 조리해 주세요.
(음식의 종류에 따라 다를 수 있습니다.)
- A** 요리 용기의 밑면이 세라믹 글라스의 발열부보다 약간 크거나 같은지 확인하세요.
 - 발광부와 일치하지 않는 용기를 사용할 경우 열의 손실로 인해 요리 시간이 길어질 수 있습니다.
- A** 용기의 바닥면이 세라믹 글라스와 밀착될 수 있는 편평한 것을 사용했나요?
 - 만약 편평하지 않은 경우 열손실이 발생하여 조리시간이 길어 질 수 있습니다.
- A** 요리에 맞게 온도조절이 되어 있는지 확인해 주세요.

Q 표시창 'H'가 깜박입니다.

- A** 잔열표시로 전기레인지에 잔열이 남아 있다는 표시입니다.
열이 식으면 "H"표시는 사라집니다.

Q 처음 사용할 때 냄새가 나요.

- A** 제품을 처음 사용 시 버너에서 타는 냄새가 날 수 있습니다.
사용상 문제가 없으니 안심하시고 사용하세요.

Q 차단기가 떨어집니다.
사용시 전원이 꺼집니다.

- A** 동일한 전기배선 라인에 여러개의 제품을 연결해서 사용하는지 확인하세요.
- A** 220 V 16 A 이상의 용량이 단독으로 접지된 것을 사용해야 합니다.
- A** 멀티탭과 콘센트를 사용할 때는 단독으로 사용하세요.
- A** 문제가 해결되지 않으면 다른 콘센트를 찾아서 연결해 보세요.
- A** 콘센트에 플러그가 헐겁게 꽂혔는지 확인하세요.

Q 세라믹 글라스가 이상합니다.

- A** 무지개빛, 금이 간 모양, 기포모양 등은 오염에 의해 보여지는 현상입니다.
냄비 바닥이 닿으면 발생하는 현상으로 제품에는 문제가 없습니다.
오염이 심해지지 않도록 자주 세척하면서 사용하세요.

Q 잠금 설정 및 해제 안되요.

- A** 차일드 락 버튼을 길게 눌러주세요.

제품보증서

전기렌지
(가정용)
제품보증기간 1년
부품보유기간 5년

서비스에 대하여

(주)신화셀렉스에서는 품목별 소비자 분쟁해결 기준에 따라 아래와 같이 제품에 대한 보증을 실시합니다. 서비스 요청시 (주)신화셀렉스에서 서비스를 합니다.

판매자 상호 및 연락처	(☎)
구입일 (판매자 기입일)	년 월 일

- 일반 제품을 영업용으로 전환하여 사용할 경우의 보증기간은 적용되지 않습니다. (영업장, 합숙시설, 공공장소 등)
- 제품보증기간은 제품 구입일자 부터 기산하며, 구입일을 확인할 수 없을 때는 제품제조일 또는 수입통관일로부터 3개월이 경과한 날부터 품질보증기간을 기산합니다.

● 소비자 분쟁해결 기준

소비자 피해 유형	제품보증기간 이내	제품보증기간 이후
• 구입 후 10일 이내에 중요한 수리를 요할 때	제품교환 또는 구입가 환급	해당 없음
• 구입 후 1개월 이내에 중요한 수리를 요할 때	제품교환 또는 무상수리	해당 없음
• 제품 구입시 운송과정 및 제품설치 중 발생한 피해	제품교환	해당 없음
• 교환된 제품이 1개월 이내에 중요한 수리를 요하는 고장발생	구입가 환급	해당 없음
• 교환 불가능시	구입가 환급	해당 없음
• 동일하자로 2회까지 고장 발생시	무상수리	해당 없음
• 동일하자로 3회째 고장 발생시	제품교환 또는 구입가 환급	해당 없음
• 서로 다른 하자로 5회째 고장 발생시	제품교환 또는 구입가 환급	해당 없음
• 소비자가 수리 의뢰한 제품을 사업자가 분실한 경우		정액 감가상각 금액에 10%를 가산하여 환급
• 부품보유기간 이내 수리용 부품을 보유하고 있지 않아 수리가 불가능한 경우	제품교환 또는 구입가 환급	정액 감가상각한 잔여 금액에 구입가 10%를 가산하여 환급
• 수리용 부품은 있으나 수리가 불가능한 경우	제품교환 또는 구입가 환급	정액 감가상각 후 환급

● 소비자의 고의, 과실로 인한 고장인 경우

소비자 피해 유형	제품보증기간 이내	제품보증기간 이후
• 수리가 불가능한 경우	유상수리에 해당하는 금액 중 수리 후 제품 고장 또는 환급	정액 감가상각한 잔여 금액에 구입가 10%를 가산하여 환급
• 수리가 가능한 경우	유상수리	유상수리

● 무상서비스 (1년)

- 제품 보증기간 이내에 정상적인 사용상태에서 발생한 고장 또는 결함.
- 당사에서 인정한 설치/서비스 기사가 수리한 후 2개월 이내에 동일부위 재고장 발생시.

- ※ 고장이 아닌 경우 서비스를 요청하면 요금이 청구되므로 서비스 신청 전 사용설명서를 참고해 주십시오.
- ※ 이 보증서는 대한민국에서만 사용되며 다시 발행하지 않으므로 사용설명서와 함께 잘 보관해 주십시오.

유상서비스

고장이 아닌 경우

(기구세척, 조정, 사용설명, 설치 등 제품고장이 아닌 경우)

- 사용설명 및 분해하지 않고 간단한 조정시
- 배송된 제품 초기 설치 및 판매점에서 부실하게 설치해 주어 재설치 시
- 제품의 이동, 이사 등으로 인한 설치 변경시
- 제품 내부 먼지 세척 및 이물 제거시
- 구입시 고객요구로 설치한 후 재설치시
- 고객의 필요에 따른 서비스 요청시 (해당제품)
- 해중에 의한 제품 소손

소비자 과실로 고장인 경우

- 소비자의 취급 부주의 및 잘못된 수리로 고장 발생시
- 전기용량을 틀리게 사용하여 고장이 발생한 경우 (해당제품)
- 외부 충격이나 떨어뜨림 등에 의한 고장, 손상 발생시
- 당사에서 미지정할 소모품, 옵션품 사용으로 고장 발생시
- 당사에서 인정하지 않은 사람이 설치 또는 서비스를 실시하여 고장 발생시
- 사용설명서 내에 "주의사항" 을 지키지 않아 고장 발생시

그 밖의 경우

- 천재지변(낙뢰, 화재, 염해, 수해 등)에 의한 고장 발생시
- 소모성 부품의 수명이 다한 경우 (소모성 부품은 별도 표기)
- 기본 설치 조건 외 추가설치시 유상 청구
- 전제품 구입시 외관물 수리는 유상 청구

